

СВЕТОДИОДНАЯ ЛЕНТА

Серия RT/RTW-V30-10-13mm RGB 12V 7.2 W/m



7.2 Вт/м



12 В



IP67



13 мм

ОПИСАНИЕ

- Мультицветная светодиодная герметичная лента RTW серии V30, IP67, шириной 13 мм, мощностью 7.2 Вт/м.
- Цвет свечения RGB.
- Напряжение питания 12 В.
- Светодиоды SMD 5060 (30 шт/м).
- Минимальный отрезок 100 мм (3 светодиода).
- Трехканальная лента с 4 проводами для подключения, управляется RGB-контроллером.
- Применяется для создания яркой цветной декоративной подсветки элементов интерьера, ниш, рекламных конструкций, витрин, зон отдыха.
- В комплекте силиконовые клипсы для установки.

УГОЛ ИЗЛУЧЕНИЯ

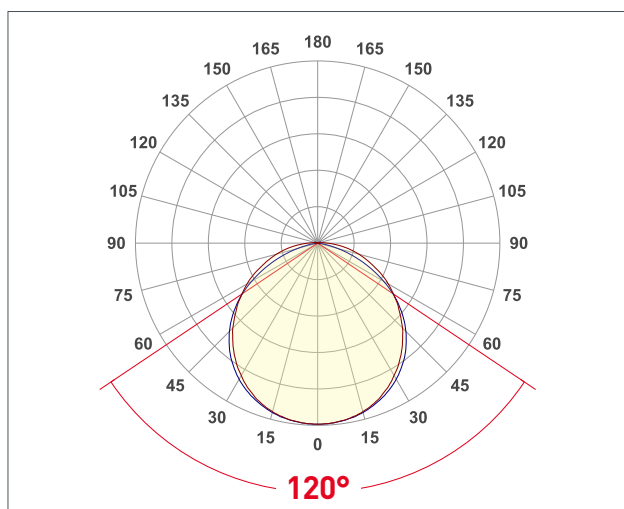

ПАРАМЕТРЫ

Артикул	028711
Степень пылевлагозащиты	IP67
Тип светодиода	SMD 5060
Плотность светодиодов	30 шт/м
Минимальный отрезок	100 мм
Каналы управления	3 CH (3 канала - RGB)
Гарантия	2 года

СВЕТОТЕХНИЧЕСКИЕ

Цвет свечения	RGB  625 nm, 525 nm, 470 nm
Угол излучения	120°
Световой поток	240 лм/м
Световая эффективность	39 лм/Вт

ЭЛЕКТРИЧЕСКИЕ

Напряжение питания	DC 12 В
Максимальная мощность на 1 метр	7.2 Вт/м
Максимальный потребляемый ток	0.6 А/м

ГАБАРИТНЫЕ

Длина	5000 мм
Ширина	13 мм
Высота	5 мм
Мин. радиус изгиба	50 мм
Вес упаковки	585 г, пакет (полиэтилен) 5 м

КЛИМАТИЧЕСКИЕ УСЛОВИЯ

Диапазон рабочих температур	-30... 45 °C
-----------------------------	---------------------



Светодиодные ленты
 Управление цветом RGB и тоном RGBW-WW
 RGB серии 12V 10mm 7-15 W/m IP20-IP68

www.arlight.ru



СВЕТОДИОДНАЯ ЛЕНТА

RT/RTW-B30-10-13mm RGB 12V 7.2 W/m



7.2 Вт/м



12 В



IP67

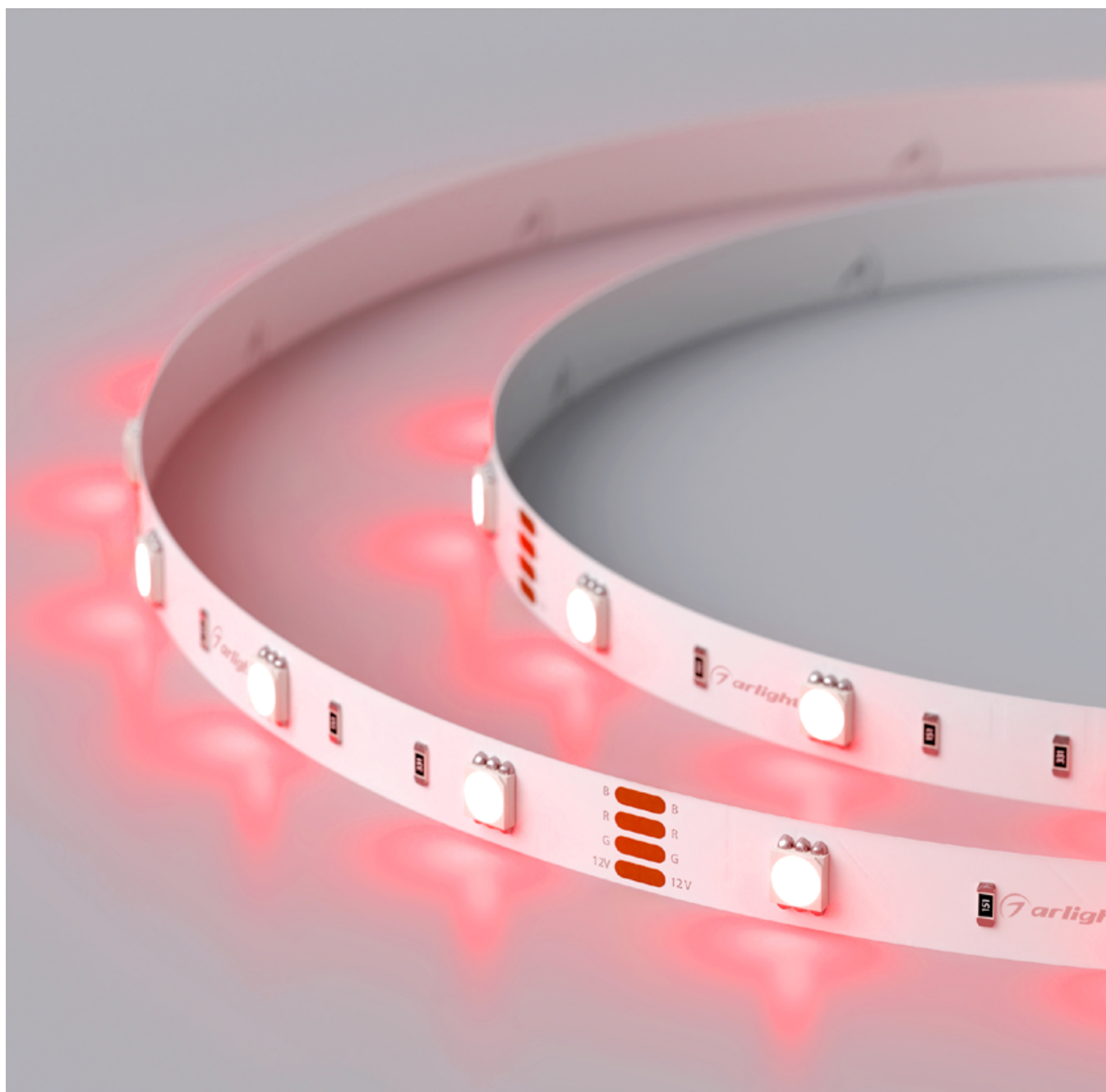

Мин. отрезок 100 мм,
LED SMD 5060 (3 шт)

СЕРИЯ RT/RTW-B30-10-13MM RGB 12V 7.2 W/M

Артикул	Цвет свечения	Световой поток	Световая эффективность	IP	Ширина	Длина
010596	RGB 625 nm, 525 nm, 470 nm	240 лм/м	39 лм/Вт	IP20	10 мм	5 м
014619	RGB 625 nm, 525 nm, 470 nm	275 лм/м	44 лм/Вт	IP65	10 мм	5 м
028711	RGB 625 nm, 525 nm, 470 nm	240 лм/м	39 лм/Вт	IP67	13 мм	5 м



СВЕТОДИОДНАЯ ЛЕНТА

RT/RTW-B30-10-13mm RGB 12V 7.2 W/m



7.2 Вт/м



12 В



IP67

ОБЯЗАТЕЛЬНЫЕ ТРЕБОВАНИЯ ПО ЭКСПЛУАТАЦИИ

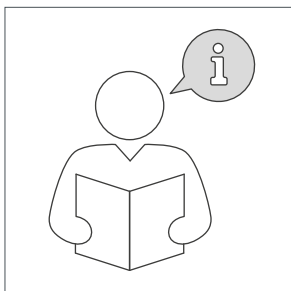

Ознакомьтесь с инструкцией

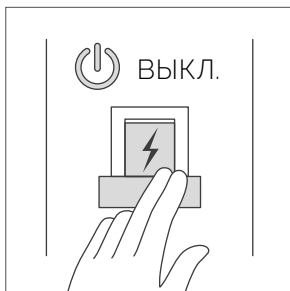

Отключите питание



Обезжирьте поверхность профиля

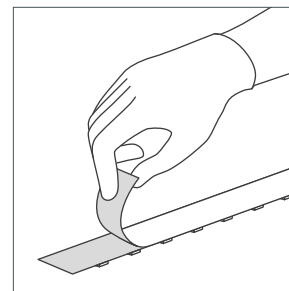

Снимите защитную пленку с ленты

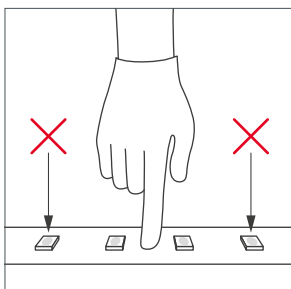

Не давите на светодиоды

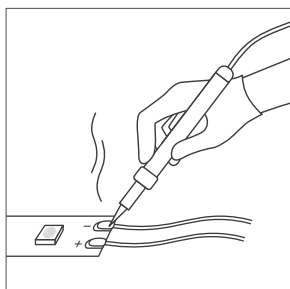

Рекомендуется пайка для надежности соединения



Допустимые направления и минимальный радиус изгиба ленты

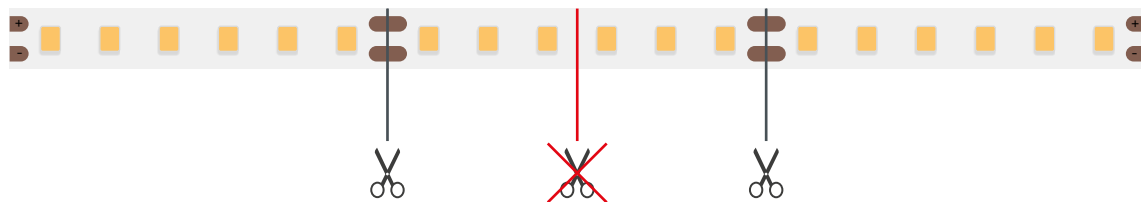

ВНИМАНИЕ! Резка ленты допускается только в обозначенных местах

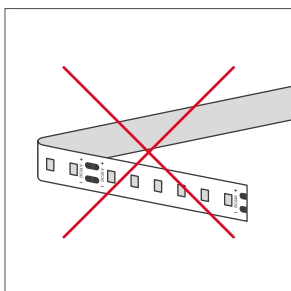

Не сгибать под острыми углами

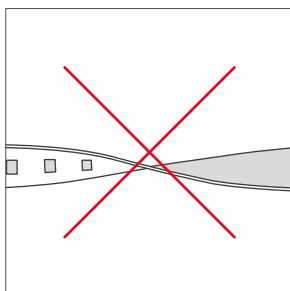

Не скручивать



Не растягивать

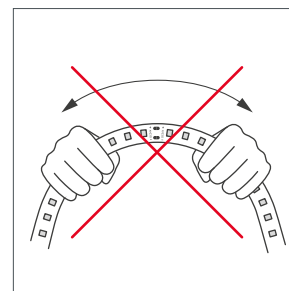

Не сгибать



ГЕРМЕТИЗАЦИЯ МЕСТА РАЗРЕЗА ЛЕНТЫ

Места разрезов герметичной ленты следует тщательно обработать нейтральным силиконовым герметиком с последующей установкой заглушек или термоусаживаемой трубки, для восстановления полной герметичности ленты.



ВНИМАНИЕ! Не допускается использование кислотных и других химически активных герметизирующих или клеящих составов. Время полимеризации (отверждения) герметика указано в инструкции к герметику.



- Шаг 1** | Со стороны подачи питания сделайте аккуратный надрез, обеспечив доступ к контактным площадкам платы светодиодной ленты. Используйте канцелярский нож с выдвижным лезвием.
- Шаг 2** | Припаяйте провода питания к контактным площадкам платы, соблюдая полярность подключения. Время пайки не должно превышать 5 секунд при температуре жала паяльника не выше 280 °С. Используйте только нейтральный флюс, после пайки удалите остатки флюса спиртовым растворителем.
- Шаг 3** | Заполните силиконовую заглушку с отверстием для провода на 2/3 объема нейтральным силиконовым герметиком.
- Шаг 4** | Установите заглушку на светодиодную ленту. При этом провод питания должен проходить через отверстие в заглушке. Удалите излишки герметика.
- Шаг 5** | Для герметизации места разреза ленты заполнить глухую силиконовую заглушку нейтральным силиконовым герметиком на 2/3 объема.
- Шаг 6** | Установить силиконовую заглушку с герметиком. Удалить излишки герметика.



ПОТРЕБЛЯЕМАЯ МОЩНОСТЬ

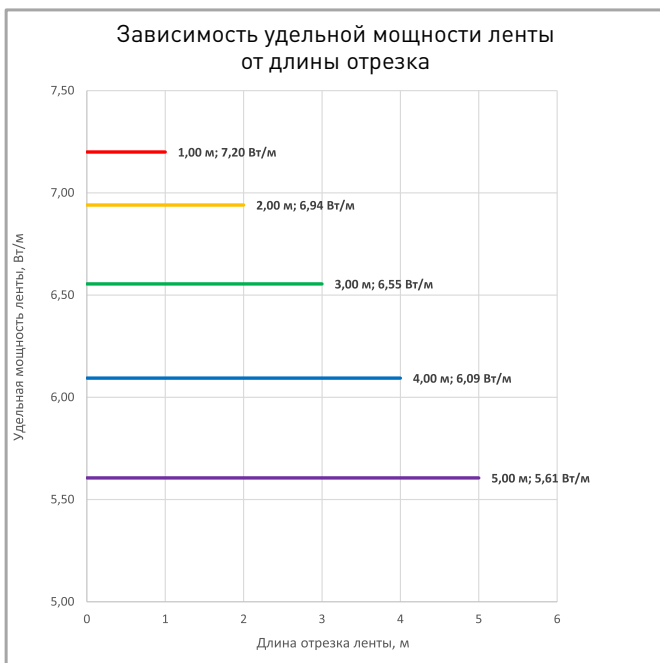

Удельная мощность ленты снижается при увеличении длины подключаемого отрезка из-за падения напряжения по длине ленты.

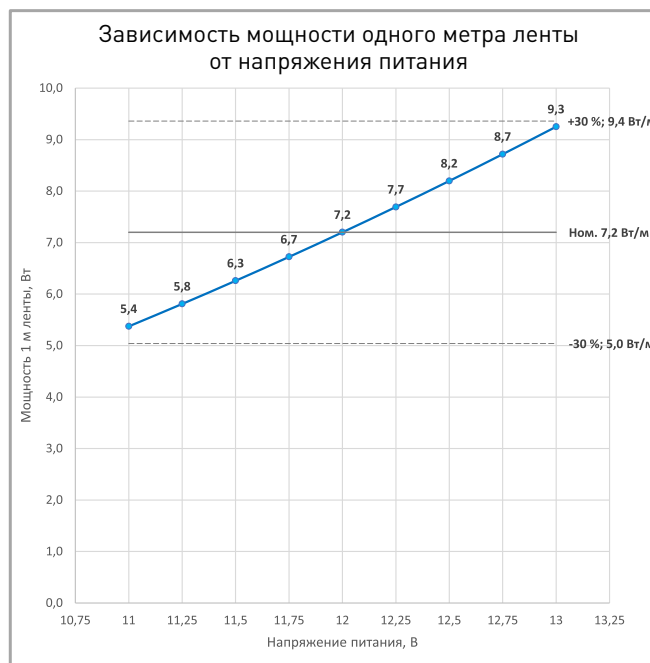

Указаны предельные границы допустимого отклонения напряжения питания ленты.

ВЫБОР ТРЕБУЕМОГО СЕЧЕНИЯ КАБЕЛЯ С МЕДНЫМИ ЖИЛАМИ ДЛЯ СВЕТОДИОДНОЙ ЛЕНТЫ

Длина ленты	Мощн. ленты*	Максимальная длина питающего кабеля с сечением жил**							Подключение лент, использованное при расчете
		2x0.5мм ²	2x0.75мм ²	2x1.5мм ²	2x2.5мм ²	2x4мм ²	2x6мм ²	2x10мм ²	
1 м	6 Вт	12 м	18 м	36 м	59 м	95 м	142 м	237 м	1 x 1 м
2 м	13 Вт	6 м	9 м	18 м	31 м	49 м	74 м	123 м	1 x 2 м
5 м	25 Вт	3 м	5 м	9 м	15 м	24 м	37 м	61 м	1 x 5 м
10 м	51 Вт	2 м	2 м	5 м	8 м	12 м	18 м	30 м	2 x 5 м
20 м	101 Вт	-	1 м	2 м	4 м	6 м	9 м	15 м	4 x 5 м
50 м	253 Вт	-	-	-	-	2 м	4 м	6 м	10 x 5 м

* Мощность рассчитана с учетом потерь на кабеле.

** Выбирайте наибольшее сечение кабеля в соответствии с таблицей. Сравните допустимый ток выбранного кабеля и максимальный выходной ток источника питания. Если ток источника питания выше, чем допустимый ток кабеля, требуется обязательная установка предохранителя на входе кабеля во избежание возгорания при возможном коротком замыкании.

ВЫХОДНАЯ МОЩНОСТЬ ИСТОЧНИКА НАПРЯЖЕНИЯ ДЛЯ ЛЕНТЫ

Для 5 м светодиодной ленты RT/RTW-B30-10-13mm RGB 12V 7.2 W/m выходная мощность источника напряжения должна быть:

от 45 до 72 Вт 12 В

ПОДКЛЮЧЕНИЕ СВЕТОДИОДНОЙ ЛЕНТЫ



Схема 1: подключение нескольких светодиодных лент с одной стороны



Максимальная длина подключения с одной стороны 5 м

Схема 2: подключение нескольких светодиодных лент с двух сторон

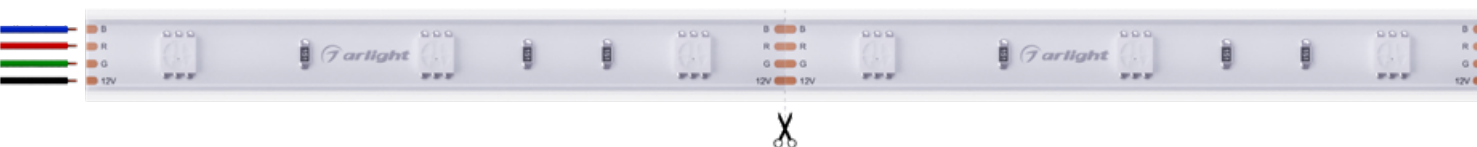
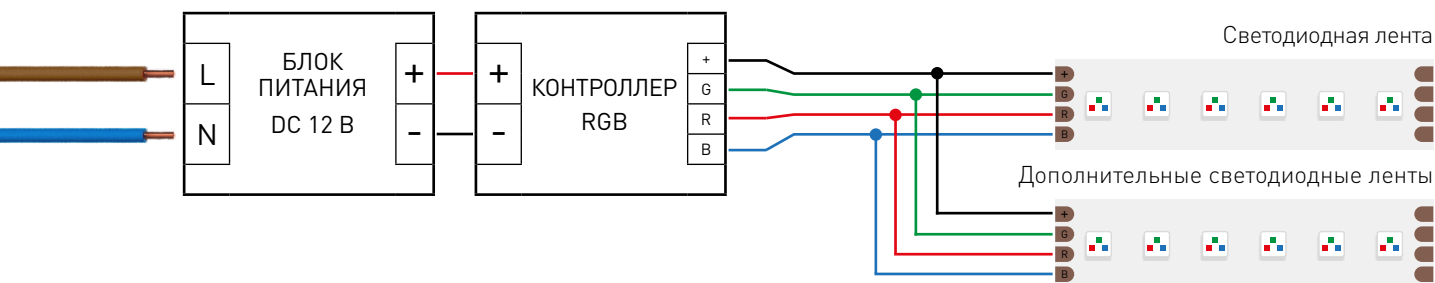
РЕКОМЕНДУЕМОЕ ПОДКЛЮЧЕНИЕ ДЛЯ ОБЕСПЕЧЕНИЯ РАВНОМЕРНОГО СВЕЧЕНИЯ ЛЕНТЫ ПО ВСЕЙ ДЛИНЕ

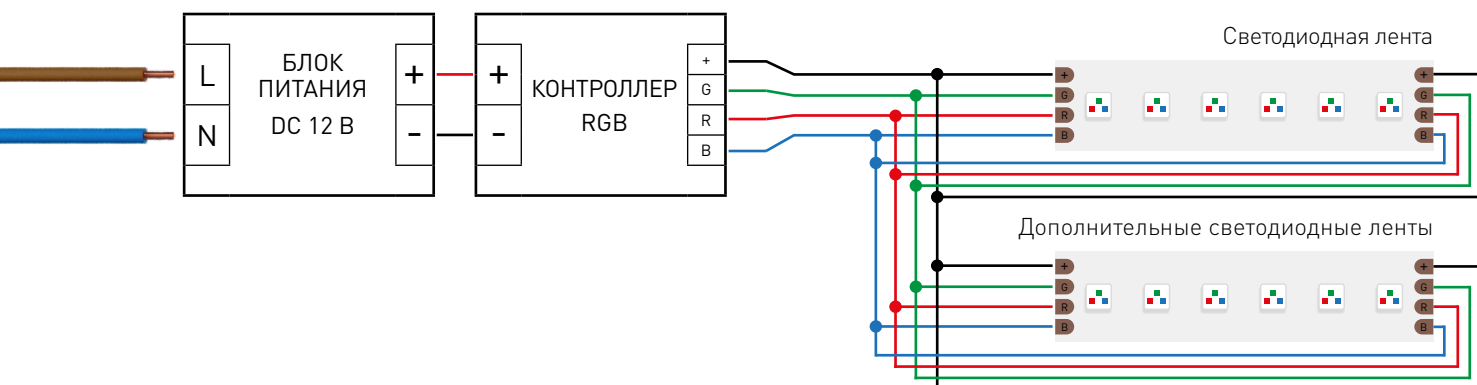

Максимальная длина подключения с двух сторон 5 м



СВЕТОДИОДНАЯ ЛЕНТА

RT/RTW-B30-10-13mm RGB 12V 7.2 W/m



7.2 Вт/м



12 В



IP67

УПАКОВКА



Лента 5 м

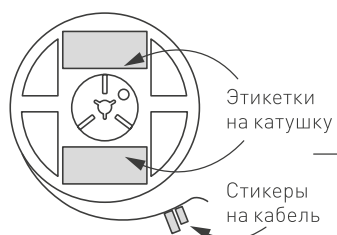

Этикетки на катушку

Стикеры на кабель

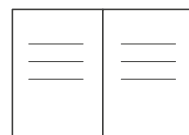

Инструкция А5

Пакет

Стикер

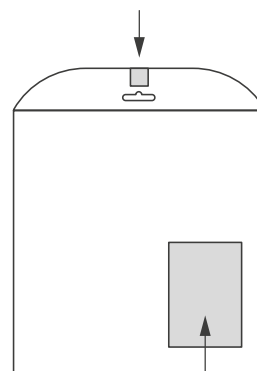

Этикетка на пакет

Транспортный короб 410×410×260 мм

25 шт. пакетов внутри

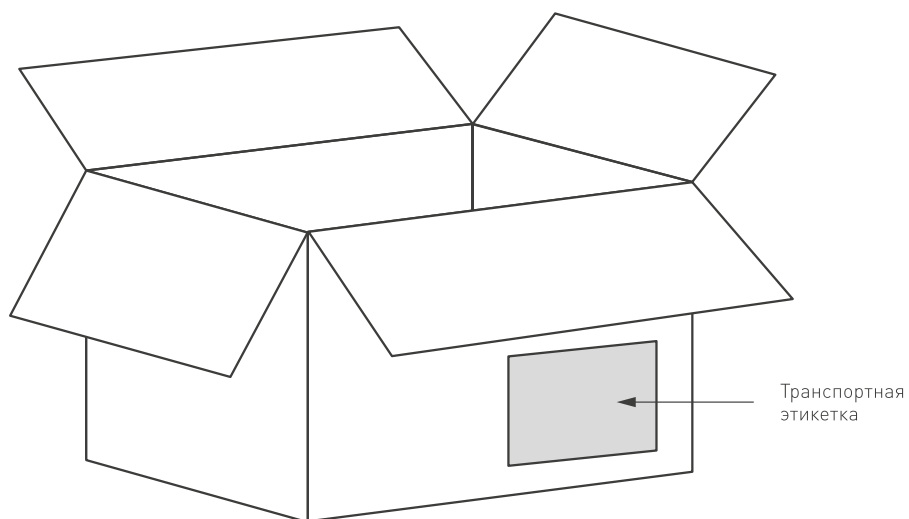

Транспортная этикетка

Пакет (ПОЛИЭТИЛЕН)		5 м
Вес упаковки		585 гр
Вес транспортной коробки		117 кг